

# KA 54/600-K



## Egenskaper

- + Kan användas för öppningar för rökventilation, D+H Euro-SHEV enligt EN 12101-2 samt för daglig ventilation
- + Med mikroprocessorstyrd motorelektronik
- + Aktivering direkt via 230 V AC
- + Unik kedjestabilisering
- + Tryckavlastning på fönsterpackning efter stängningsprocess
- + Tryck upp till 700 mm, vid tillämpning av spänning är slaglängder >1000 mm möjliga
- + Enkel fönsterstyrning via 230 V AC ventilationsknapp
- + Inställningsbar elektronisk låskraftoptimering
- + Gånghastighet i STÄNGA-riktning reducerad till 5 mm/s (passiv säkerhet)
- + När ett hinder registreras i STÄNGA-riktning tidsstyrd reversering (aktiv säkerhet)

## Godkännande / Certifikat

Detaljer för godkännande lämnas av din D+H återförsäljare.



# Tekniska data

## KA 54/600-K

<b>Försörjning</b>	230 V AC / +10 % ... -15 % / 50 Hz
<b>Effekt</b>	32 W / 52 VA
<b>Drifts faktor</b>	30 % (TILL: 3 min. / FRÅN: 7 min.)
<b>Tryckkraft</b>	500 N
<b>Dragkraft</b>	500 N
<b>Nominell låskraft **</b>	Max. 2600 N (2000 N ***)
<b>Livslängd</b>	20000 dubbelslag *
<b>Slag</b>	600 mm
<b>Gånghastighet ÖPPNA</b>	13,3 mm/s
<b>Gånghastighet STÄNGA</b>	11,8 mm/s
<b>Kapslingsklass</b>	IP 32
<b>Emissionsljudtrycksnivån</b>	LpA ≤ 70 dB(A)
<b>Temperaturområde</b>	-15 °C (-5 °C ***) ... +75 °C
<b>Brandmotstånd</b>	B300 (30 min / 300 °C)
<b>Kapsling</b>	Aluminium
<b>Yta</b>	Pulverlackerad
<b>Färg</b>	Vit aluminium (~ RAL 9006)
<b>Anslutning</b>	2,5 m silikonkabel
<b>Mått A</b>	685 mm
<b>Mått B</b>	373 mm
<b>B x H x D</b>	685 x 40 x 59 mm
<b>Vikt</b>	2,4 kg
<b>Artikelnr</b>	26.002.15

\* Vid vertikal användning, rådgör med D+H försäljning!

\*\* Beroende på infästningen, \*\*\* enligt VdS 2580

# Mått

Alla mått i mm

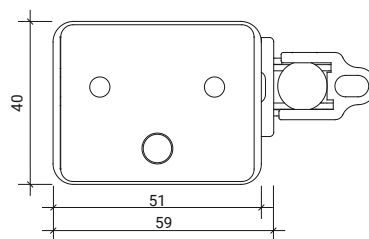
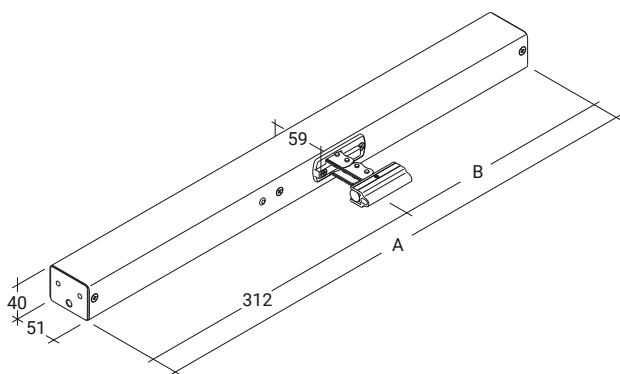

# Trycklastdiagram

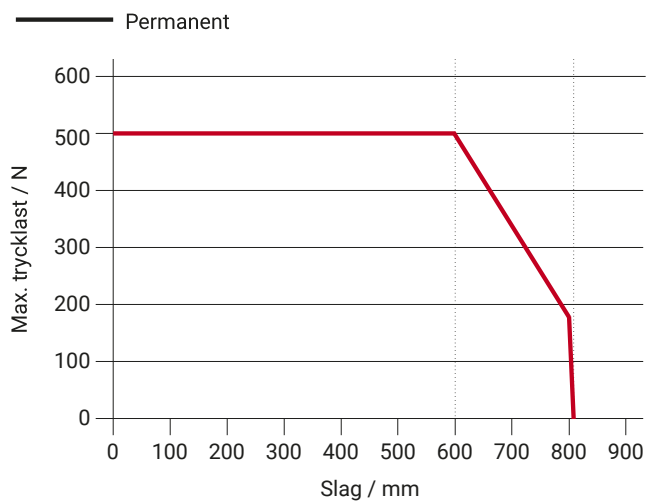

# Användningsmöjligheter

- + Utanpåliggande montering
- + Karmmontering
- + Fönsterbågsmontering
- + Tryckapplicering
- + Dragapplicering

